

TEFAL®

GRILL'N'PACK



FRA

3 + 4

NED

3 + 7

DEU

3 + 10

ITA

3 + 14

ENG

3 + 17

ESP

3 + 20

POR

3 + 23

GR

3 + 26

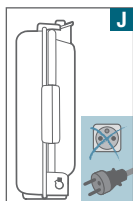
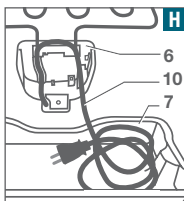
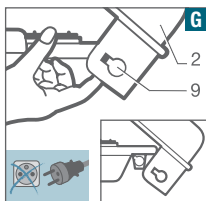
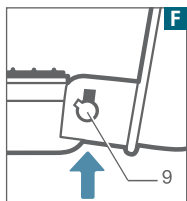
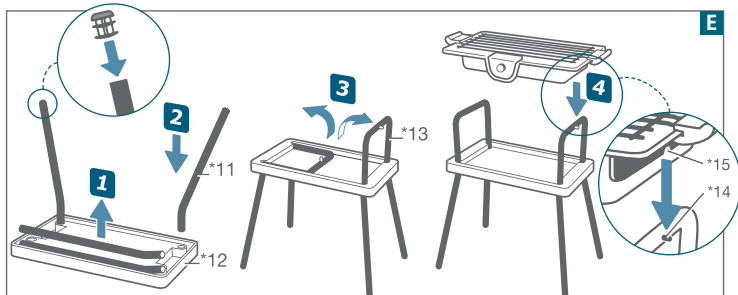
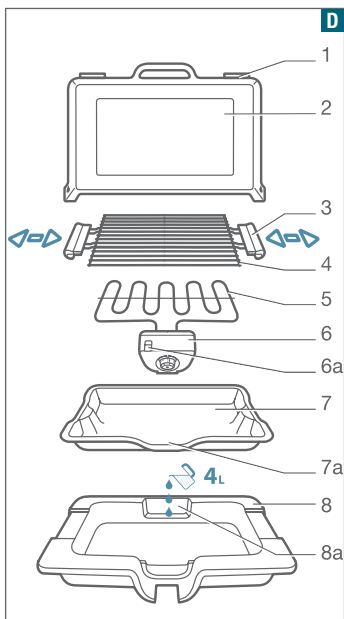
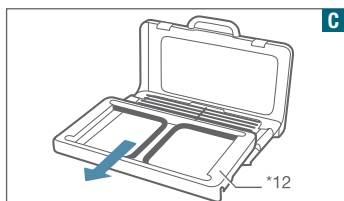
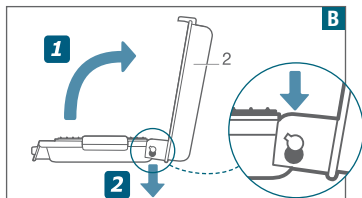
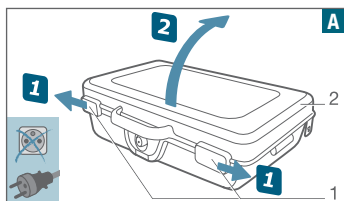

Wij danken u voor de aankoop van dit TEFAL apparaat, dat uitsluitend bestemd is voor huishoudelijk gebruik. Lees de instructies van deze handleiding aandachtig door en houd ze binnen handbereik; deze handleiding betreft verschillende modellen, aan de hand van de met het apparaat meegeleverde accessoires (let op: de onderdelen met een * voor hun nummer worden slechts bij bepaalde modellen meegeleverd).

Voor uw veiligheid voldoet dit apparaat aan de toepasselijke normen en regelgevingen (Richtlijnen Laagspanning, Elektromagnetische Compatibiliteit, Materialen in contact met voedingswaren, Milieu...).

Dit apparaat is geschikt om buiten gebruikt te worden.

De fabrikant behoudt zich het recht voor dit apparaat of onderdelen daarvan in het belang van de gebruiker te allen tijde zonder voorafgaande kennisgeving te wijzigen.

De tekeningen op pagina 3 geven de opzetinstructies weer.

Alle vaste of vloeibare etenswaren die in contact komen met de bestanddelen waarop het logo  staat, kunnen niet meer geconsumeerd worden.

Het voorkomen van ongelukken in huis

Voor een kind kunnen lichte brandwonden soms zeer ernstig zijn.

Leer uw kinderen bij het ouder worden dat zij op moeten passen met warme apparaten die zich in de keuken bevinden.

Indien u uw apparaat in aanwezigheid van kinderen gebruikt, zorg dan dat er altijd een volwassene aanwezig is om toezicht te houden.

Raak de warme oppervlakken van het apparaat niet aan.

Als er een ongeluk gebeurt, houd de brandwond dan onmiddellijk onder koud water en bel, indien nodig, een arts.

Montage

- Open het apparaat en schuif de twee grendels (1) naar buiten. **A**
- Open het beschermdeksel (2) totdat deze in de open stand vergrendelt. **B**

*Wanneer het deksel gesloten is, zorgt een speciale voorziening (6a) dat het apparaat niet ingeschakeld kan worden. **D***

- Afhankelijk van het model het tafeltje verwijderen (*12). **C**

Voor de eerste ingebruikname:

- **Verwijder alle verpakkingen, stickers of accessoires aan de binnen- en buitenkant van het apparaat.**
- Maak het rooster (4) schoon volgens de instructies onder de paragraaf: "Na gebruik". **D**

Plaats de reflectorplaat (7) in de romp van het apparaat (8): het gedeelte van het waterreservoir met de uitsparing (7a) moet naar voren geplaatst worden. **D**

Plaats het verwarmingselement (5) op de reflectorplaat (7) en druk vervolgens stevig op het bedieningspaneel (6) zodat deze goed op zijn plaats zit en het veiligheidssysteem ingeschakeld wordt. **D**

 *Indien het verwarmingselement niet juist geplaatst is, zal het veiligheidssysteem het inschakelen van het apparaat tegenhouden.*

Plaats het rooster (4) op het apparaat en vergrendel dit met behulp van de twee handgrepen (3). **D**

* Afhankelijk van het model:

- Verwijder de twee steunpoten (*11) die onder het tafeltje zijn opgeborgen (*12). **E/1**
- Steek de steunpoten (*11) in het tafeltje (*12). **E/2**
- Draai het tafeltje (*12) om en open de twee steunen (*13). **E/3**

- Plaats de barbecue op de twee steunen (*13). **E/4**

Zorg dat de pennen (*14) goed in de inkepingen (*15) onder het apparaat gestoken worden. **E/4**

Aansluiting en voorverwarmen

Giet altijd 4 liter water in de romp van het apparaat (8) voor een goede werking van de barbecue. **D**



Giet het water via de achterzijde in de romp van het apparaat (8) in de hiervoor bedoelde opening (8a). **D**



Indien de barbecue is uitgevoerd met onderstel (**E** – *11/*12/*13), plaats dit dan op een stevige hittebestendige ondergrond.

Gebruik bij voorkeur geen zachte ondergrond zoals bijv. een rubberen onderkleed.

Zet het apparaat nooit direct op een kwetsbare ondergrond (glazen tafel, tafelkleed, gelakt meubel...).

Om te voorkomen dat het apparaat oververhit raakt raden wij u aan het apparaat niet in een nis of tegen een muur te plaatsen.

Rol het hele snoer uit.

Controleer of het elektriciteitsnet overeenkomt met het vermogen en de spanning die onder het apparaat staan aangegeven.

Het netsnoer moet regelmatig nagekeken worden op beschadigingen en het apparaat mag niet gebruikt worden wanneer het snoer beschadigd is.

Wanneer het netsnoer is beschadigd dient deze te worden vervangen door de fabrikant, zijn servicedienst of een gelijkwaardig gekwalificeerd persoon om een gevaarlijke situatie te voorkomen.

Sluit het apparaat uitsluitend aan op een geaard stopcontact.

Het apparaat aansluiten op een stopcontact voorzien van een aardlekschakelaar met een maximale waarde van 30 mA.

Gebruikt u een verlengsnoer:

- dan dient deze in goede staat en geaard te zijn;
- dan dient u ervoor te zorgen dat niemand erover kan struikelen.

Steek de stekker in het stopcontact.

Sluit het apparaat nooit aan als u het niet direct gaat gebruiken.

Laat het apparaat nooit leeg aanstaan.

Het apparaat nooit gebruiken wanneer het beschermdeksel (2) gesloten is. **D**

Zet de thermostaat op de Maxi stand.

Laat het apparaat 10-15 minuten voorverwarmen.

Bij de eerste ingebruikname kan er gedurende de eerste minuten een beetje rook en een geur vrijkomen.

Laat het apparaat nooit achter zonder toezicht.

Geen houtskool of soortgelijke brandstof gebruiken bij het apparaat.

ATTENTIE: geen houtskool of soortgelijke brandstof gebruiken bij dit apparaat.

Bakken

Na het voorverwarmen is het apparaat klaar voor gebruik.

Zet de thermostaat op de gewenste stand.

Laat de barbecue alleen gedurende de gewenste kookduur aanstaan.

Zorg ervoor dat er tijdens het barbecuen voldoende water in het waterreservoir zit.

Wanneer er tijdens het roosteren water moet worden toegevoegd, dit via de achterzijde in de romp van het apparaat (8) in de hiervoor



bedeelde opening (8a) gieten. **D**

Raak de metalen delen niet aan als het apparaat aan is. Deze zijn erg heet.

Gebruik geen aluminiumfolie om uw ingrediënten in te bakken.

Plaats nooit aluminiumfolie of iets anders tussen het rooster en het voedsel.

Nooit aluminiumfolie op de reflector plaatsen.

Laat geen keukengereedschap opwarmen op de barbecue.

Na gebruik

Laat nooit water in de reflectorplaat staan als u de barbecue niet gebruikt.

Zet de thermostaat op de min. stand.

Haal de stekker uit het stopcontact en laat het apparaat afkoelen alvorens het rooster (4), het verwarmingselement (5) en de reflector (7) te verwijderen. **D**

Nooit het beschermdeksel (2) sluiten als het apparaat nog warm is. **D**

Het rooster (4), de reflectorplaat (7), de romp van het apparaat (8) en het deksel (2) kunnen gereinigd worden met een vochtige doek met afwasmiddel. **D**

Voor het verwijderen van het rooster (4) dit van het apparaat losmaken met behulp van de handgrepen (3). **D**

Voor het verwijderen van het beschermdeksel (2):

- *Neem de handgreep, til het beschermdeksel (2) op en klap dit naar u toe.* **F**
- *Wanneer dezelfde vorm van de scharnieras en het gat in het deksel (9) tegenover elkaar staan, kan het deksel verwijderd worden door het licht naar buiten te trekken.* **G**

Gebruik geen metalen schuurponsje of schuurmiddelen.

Voor het schoonmaken van het rooster (4) kan de vochtige doek vervangen worden door een schuurponsje.

Het verwarmingselement (5) kan niet schoongemaakt worden. **D**

Is het verwarmingselement erg vuil, boen deze dan met een droge doek af als hij afgekoeld is.

Dompel het apparaat (het verwarmingselement en het elektriciteitsnoer) nooit onder in water.

Opbergen

Plaats het verwarmingselement (5) op de reflectorplaat (7) en zet het bedieningspaneel (6) op zijn plaats. **D**

Plaats het netsnoer (10) in de hiervoor bedoelde ruimte achter het bedieningskastje (6) en berg het op in de reflector (7). **H**

Plaats het rooster (4) op het apparaat en vergrendel dit met behulp van de twee handgrepen (3). **D**

Zet het beschermdeksel (2) terug door hier licht aan te trekken en zorg dat dezelfde vorm van de scharnieras en het gat in het deksel (9) tegenover elkaar staan. **G**

* Afhankelijk van het model:

- *Neem het apparaat uit de twee houders (*13) en klap het tafeltje (*12) in volgens de tekeningen **E/4** -> **E/3** -> **E/2** -> **E/1**.*
- *Plaats het tafeltje (*12) omgekeerd op het apparaat (omgekeerde van **C**).*

Sluit het beschermdeksel (2): neem de handgreep, til het beschermdeksel (2) op en trek dit naar u toe. **F**

Vergrendel het beschermdeksel (2) door de twee grendels naar de buitenkant te schuiven (omgekeerde van **A/1**).

Het apparaat kan rechtop opgeborgen worden. **J**



FRA

Participons à la protection de l'environnement !

- Votre appareil contient de nombreux matériaux valorisables ou recyclables.
- Confiez celui-ci dans un point de collecte ou à défaut dans un centre service agréé pour que son traitement soit effectué.

NED

Wees vriendelijk voor het milieu !

- Uw apparaat bevat materialen die geschikt zijn voor hergebruik.
- Lever het in bij het milieustation in uw gemeente of bij onze technische dienst.

DEU

Schützen Sie die Umwelt!

- Ihr Gerät enthält wertvolle, wieder verwertbare Rohstoffe.
- Bitte geben Sie Ihr Gerät zum Entsorgen nicht in den Hausmüll, sondern bringen Sie es zu einer speziellen Entsorgungsstelle für Elektrokleingeräte (Wertstoffhof).

ITA

Partecipiamo alla protezione dell'ambiente !

- Il vostro apparecchio è composto da diversi materiali che possono essere riciclati.
- Lasciatelo in un punto di raccolta o presso un Centro Assistenza Autorizzato.

Environment protection first !

- Your appliance contains valuable materials which can be recovered or recycled.
- Leave it at a local civic waste collection point.

¡¡ Participe en la conservación del medio ambiente !!

- Su electrodoméstico contiene materiales recuperables y/o reciclables.
- Entréguelo al final de su vida útil, en un Centro de Recogida Específico o en uno de nuestros Servicios Oficiales Post Venta donde será tratado de forma adecuada.

Proteção do ambiente em primeiro lugar!

- O seu produto contém materiais que podem ser recuperados ou reciclados.
- Entregue-o num ponto de recolha para possibilitar o seu tratamento.

Ας συμβάλουμε κι εμείς στην προστασία του περιβάλλοντος!

- Η συσκευή σας περιέχει πολλά αξιοποιήσιμα ή ανακυκλώσιμα υλικά.
- Παραδώστε τη παλιά συσκευή σας σε κέντρο διαλογής ή ελλείψει τέτοιου κέντρου σε εξουσιοδοτημένο κέντρο σέρβις το οποίο θα αναλάβει την επεξεργασία της.

ENG

ESP

POR

GRE